

Fenster und Türen

Ihr Haus kann viel mehr

Ganzheitliches Denken beim Bauen und Renovieren

 **brand** GmbH



- Effizient
- Hochwertig
- Komfortabel
- Sparsam
- Sicher

Gestalten

Schallschutz
Seite 21

Lüftung
Seite 16

Haussteuerung
Seite 28 - 31

Sicherheit
Seite 14 - 15

Barrierefreiheit Fenstertüren
Seite 20



Fenstertechnik
Seite 12 - 13



Schiebetürtechnik
Seite 22 - 25



Haustürentechnik
Seite 30 - 33



Rollladentechnik
Seite 35 - 37

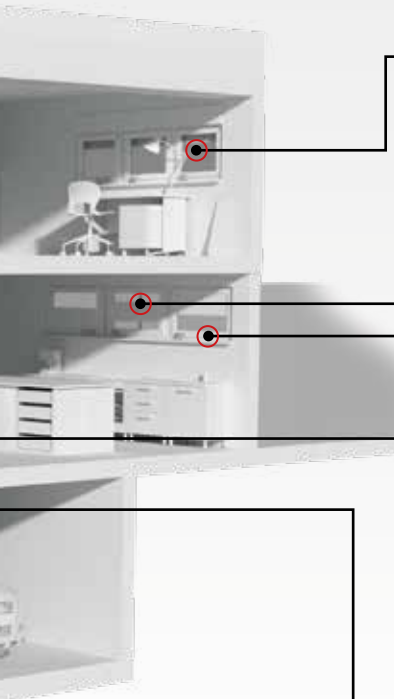

Sicherheit Kinderschutzfenster
Seite 17

Sichtschutz
Seite 26 - 27

Barrierefreiheit Fenster
Seite 20

Hebeschiebetürschwelle barrierefrei
Seite 20 - 21

Parallel-Schiebe-Kipp
Seite 20 - 21



Zubehör
Seite 26 - 29



Beschläge
Seite 17 - 20

Schaffen Sie sich mit den Möglichkeiten der Technik das ideale Produkt für Ihre Bedürfnisse. Ob in der Sanierung oder im Neubau – es kommt auf die Verbindung Ihrer Bedürfnisse mit dem Stand der Technik an.

„Gestalten mit System“ ist die Maxime unseres Handelns. Damit dies auch über Jahrzehnte hinweg so bleibt, verwenden wir für unsere Produkte Werkstoffe von auditierten und ausgesuchten Lieferanten. Bitte beachten und vergleichen Sie vor dem Kauf Ihrer neuen Fenster und Türen, welche Leistung Sie für Ihr Geld bekommen.



Haussteuerung

Die ständige Verbesserung der Fenster- und Türentechnik sowie die verschärften Anforderungen des Gesetzgebers verlangen von uns, dass wir Ihnen Systeme anbieten, welche dem aktuellen Stand der Technik und darüber hinaus gerecht werden.

Eine Herausforderung, der wir uns stellen!

Heute schon den Standard von morgen nutzen – so ist der Werterhalt Ihrer Immobilie sicher (siehe Seite 28).

Die Kette passt

Von der Beratung bis zur Montage

Unsere Fachhändler bieten Ihnen die Montageleistung vor Ort an. Damit alles sitzt und unsere Kunden zufrieden sind, erfolgt im Vorfeld eine optimale Beratung und Planung Ihres Bedarfs.

Mit den von uns produzierten Fenstern sind die Energieeinsparverordnung und der Stand der Technik in Einklang gebracht. Egal, ob in der Sanierung oder beim Planen Ihres neuen Hauses: Unsere Produkte sind auf alle Erfordernisse abgestimmt. Lösungen für Ihren Rollläden oder Raffstore im Neubau – oder auch komplette Systemlösungen bei vorhandenen, alten Rolllädenkästen – bieten wir Ihnen an.

Damit steigern brand Fenster und Türen den Wert Ihrer Immobilie!

Näheres zur Montage erfahren Sie bei unserem Fachhändler.



Familie Westhain

Mit brand Fenstern, Rollläden und Sicherheitstechnik richtig investiert und zudem auch noch Tipps für Fördergelder bekommen.



Rainer M. Gooßfeld, Architekt

Er geht auf Nummer sicher und plant immer mit brand Produkten, Kompetenz auf allen Ebenen.



Maria und Karl Schulzens, Rentner

Renovieren nach 30 Jahren für sich selbst – und auch schon für die nachfolgende Generation.

brand Produkte überzeugen

Individuell für jeden Bedarf

Jährlich werden ca. 140.000 brand Fenster auf einer der modernsten Produktionsanlagen Europas gefertigt. Dies alles geschieht mit äußerster Sorgfalt – damit die von Ihnen bestellten, individuellen Produkte auch termingerecht geliefert und montiert werden können. So fängt die Qualität schon bei der Beratung durch unseren Fachhandel an. Dazu stellt brand schon bei der Planung entsprechendes Know-how für den Fachhandel zur Verfügung.

Für alle Bedürfnisse in der Sanierung und im Neubau – brand Produkte überzeugen durch hohe Qualität!



Tina und Florian Rosen

Mit brand Produkten den Wunsch nach Energiesparen, Umweltverträglichkeit und Nachhaltigkeit zu realisieren, war kein Problem.



Silvia und Gordon Dreier, Unternehmerpaar

Verlassen sich zu 100% auf die brand Produkte und schätzen die absolute Hochwertigkeit und Langlebigkeit.



Malena Gwysek, Beraterin im Außendienst

Für sie ist wichtig, dass sie sich auf die ausgewählten Partner verlassen kann. Gut investiert, mit der Garantie für pünktliche Abwicklung und hochwertige Qualität.



Ganzheitliches



Unternehmen

Fenster- und Türenwerke in Europa. Seit der Gründung 1996 hat der Inhaber und Geschäftsführer Stefan Brand 200 feste Arbeitsplätze geschaffen.

Auf mehr als 16.000 m² Produktionsfläche verlassen täglich individuell auf Maß gefertigte, mit handwerklicher Sorgfalt und industriellem Know-how hergestellte Elemente das Werk.

Stärken stärken ! - ein Grundsatz unserer stetigen Innovationen!



Fertigung

Täglich werden mehr als 900 Elemente individuell auf einer der modernsten Produktionslinien Europas gefertigt. Das garantiert eine hohe Qualität bis ins kleinste Detail. So werden serienmäßig viele Produktverbesserungen im Standard eingesetzt.



Haussteuerungen

Die Lebensgewohnheiten ändern sich schneller denn je. Die Steuerung und Überwachung Ihres Hauses oder Ihrer Wohnung wird sich in Zukunft ändern. Tablet Lösungen mit Homecontrol Systemen machen eine komplette Überwachung und Steuerung Ihrer Fenster, Rollläden, Heizung, Einbruchmeldeanlagen und Rauchmeldeanlagen möglich - und dies zu einem guten Preis - Leistungsverhältnis.

Hiermit können Sie Energie sparen und ein Höchstmaß an Sicherheit und Komfort genießen.



Think Green

Wir achten bei der Produktion auf einen umweltschonenden Umgang mit Materialien und Ressourcen. Alte Kunststoffprofile werden dem Recycling zugeführt und stofflich wiederverwertet. Damit tragen wir aktiv zum Umweltschutz bei.

Sowohl Kunststoff als auch Aluminium überzeugen durch Haltbarkeit und Designvielfalt. So treffen Sie immer eine gute Wahl.

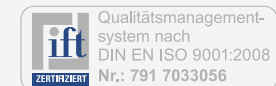

Ganzheitliches

Fenster sind Alleskönner

Schutz vor den Elementen

brand Fenster und Türen bieten eine Menge Vorteile. Fenster und Türen schützen nicht nur vor den Einflüssen Niederschlag, Wind, Sonne, Kälte und Lärm, sondern bieten auch die Möglichkeit einer kontrollierten Belüftung Ihres Wohnraums. Durch eine optimale Lüftung erhält der Wohnraum in der Heizperiode so genügend Sauerstoff, um sich wirtschaftlich zu erwärmen. Im Sommer wird die Luft mit den angenehmen Außentemperaturen ergänzt – das alles ohne Wärmeverlust.

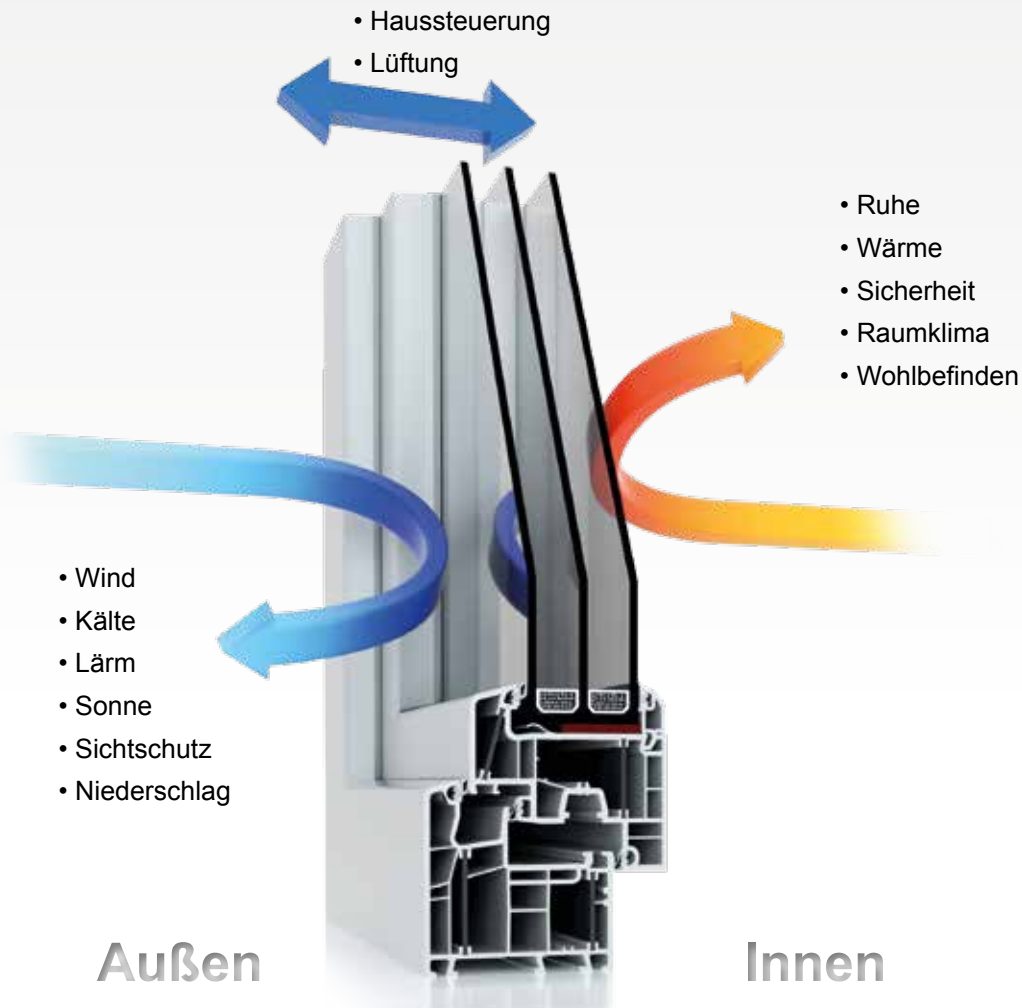

Energieeinsparverordnung (EnEV)

U_w = Wärmeverlust

Fenster um Baujahr 1970	5,80 U_w
49% Verbesserung	
Fenster um Baujahr 1980	3,00 U_w
47% Verbesserung	
Fenster um Baujahr 1995	1,60 U_w
52,5% Verbesserung	
brand Fenster eco 8000 MD Ratio plus und energetoView	0,75 U_w

Energie-Einsparung

29 Liter Heizöl im Jahr pro m ² Fensterfläche	1 Liter für ca. 0,17 DM
12 Liter Heizöl im Jahr pro m ² Fensterfläche	1 Liter für ca. 0,63 DM
7 Liter Heizöl im Jahr pro m ² Fensterfläche	1 Liter für ca. 0,42 DM
geeignet für Passivhäuser	1 Liter für ca. 0,88 €

Der Gesetzgeber schreibt mit der Energieeinsparverordnung und dem Energieeinspeisegesetz Richtlinien für die Verwendung von Fenstern und Türen bei der Sanierung und beim Neubau vor. Auch die KfW Bank hat bestimmte Anforderungen. brand Produkte können diese Anforderungen erfüllen.

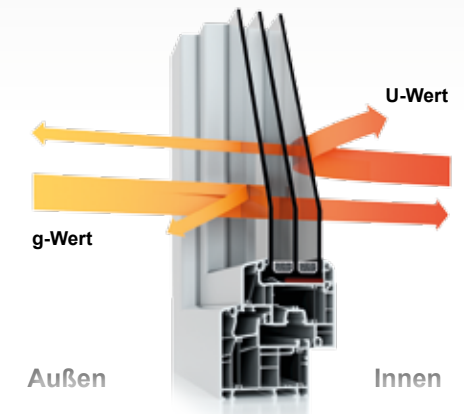



Einzigartigkeit Ihrer Fenster und Türen

Es wird schwer, dieses Niveau zu übertreffen

Es kommt auf die inneren Werte an

Sie entscheiden sich einmal im Leben - wahrscheinlich - dann aber richtig!

Mehr als 140.000 Fensterelemente werden jährlich nach innovativen Produkt- und Produktionskenntnissen gefertigt. **Einzigartig** in Qualität und Langlebigkeit.

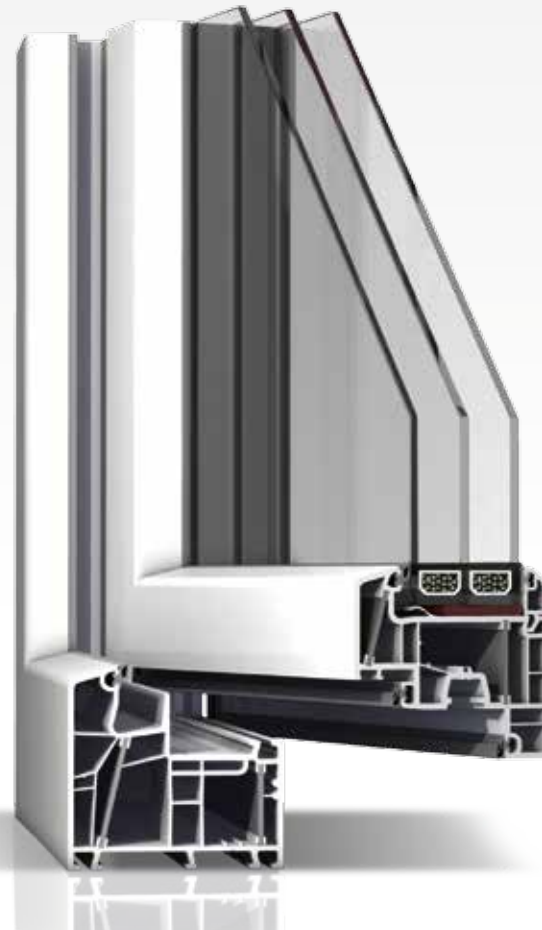

Vorteile ein ganzes Leben lang:

- **Mehr Lichteinfall**
- **stabiler Mitteldichtungssteg** (bei MD Systemen)
- komplette **Lastabtragung**
- **stabiler Mitteldichtungssteg** sorgt für **umlaufende 3 Dichtungen** (bei MD Systemen)
- **Wärmedämmung** bis zu 20% besser
- **größere Flügelabmessungen** möglich
- durch die **Scheibenverklebung** werden die Gewichte der beweglichen Teile reduziert
- **gültige Prüfzeugnisse** für alle brand Fenster (inkl. Dekor-Fenster)
- **max. 70 cm Verriegelungsabstand** bei Dreh-Kipp-Elementen
- generell mit **wärmer Kante**, reduzierte **Schwitzwasserbildung**
- **erhöhte Einbruchhemmung**

Das richtige

cool colors

Die Oberflächentemperatur auf den Profilen steigt um bis zu 15% weniger, als bei Folien anderer Marktteilnehmer.

- dadurch ist ein Verzug eines Flügelprofils in Zusammenhang mit der Scheibenverklebung nicht möglich.
- bei dunklen Dekorfarben macht sich dieser Vorteil besonders bemerkbar.

energeto®

- brand-Fenstersysteme erreichen bei der Verwendung von 3-fach Verglasungen die KfW Norm nach DIN 10077.
- 20% Gewichtserleichterung
- Glasfaserverstärkte Streifen ersetzen die Stahlarmierungen in Flügel- und Blendrahmen.

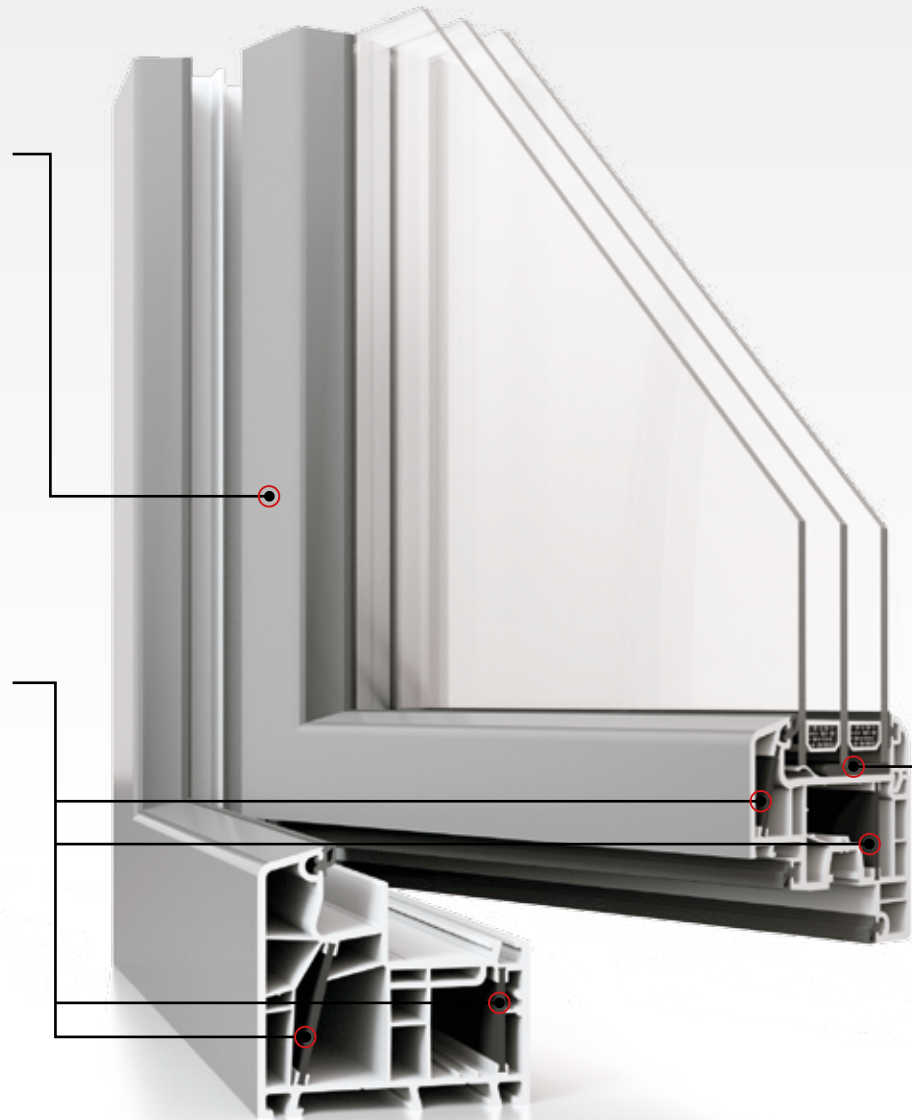

Das Klebesystem nach RAL

- ein System zwischen Profil und Randverbund der Scheibe
- Lastabtragung der Glasgewichte
- U-Wert Verbesserung um ca. 20%
- geringerer Wartungsaufwand
- defekte Scheiben können auch nach Jahrzehnten noch getauscht werden.

Zusammenspiel

Schmale Ansichten für mehr Lichteinfall

Lichteinfall in Räumen ist ein wichtiges Element. Durch die Verwendung der Scheibenverklebung haben unsere Flügelprofile immer schmalere Ansichten als andere Marktteilnehmer.

- Ansichtsbreiten von nur 97 mm möglich.
- ausgereifte Technik für „Übergrößen“.

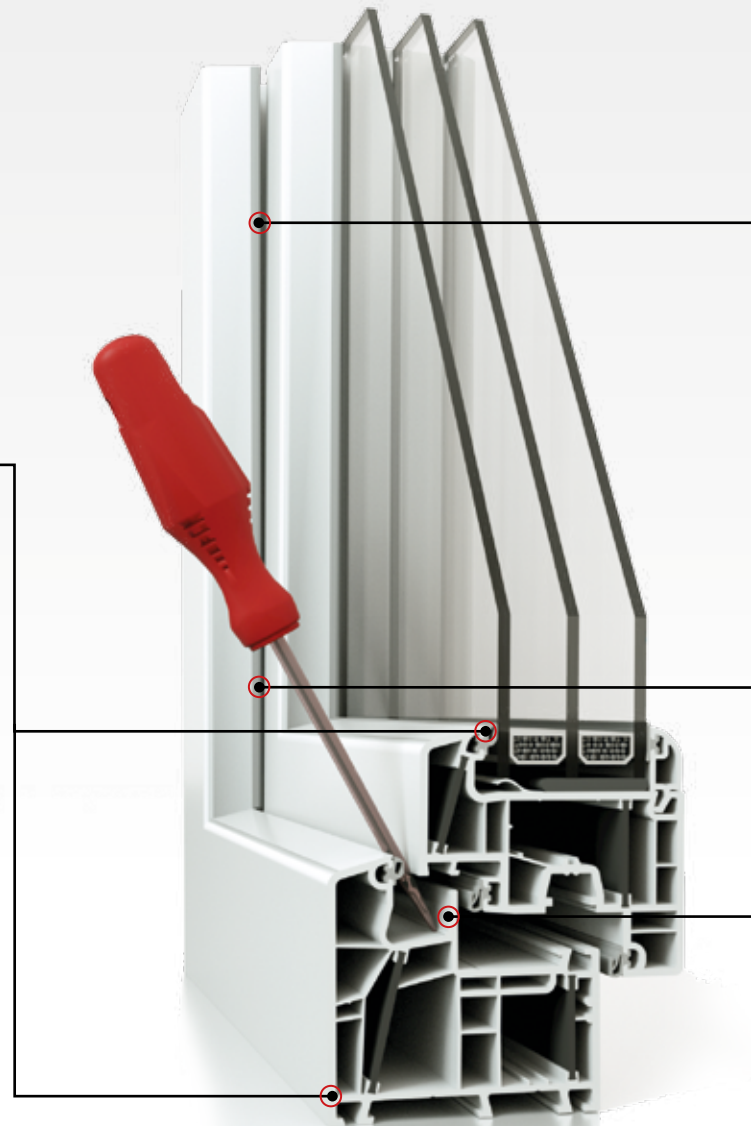
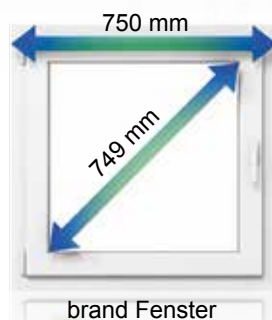
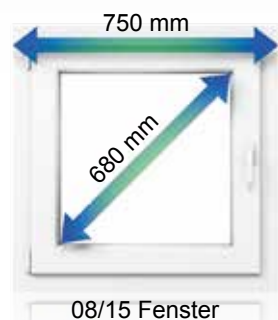

Einbruchhemmung

- brand - Fenster haben einen maximalen Verriegelungsabstand von 70 cm!
- höhere Dichtheit durch besseren Andruck
- Flügelheber im Standard
- Flügelbolzen sind generell als Pilzkopf
- automatische Schließteilmontage garantiert genaueste Positionierung der Schließbleche

stabile Mitteldichtung

(nicht in Serie eco 4000 AD)

- erhöhter Einbruchschutz
- leichte Reinigung des Rahmenfalzes
- alle Mitteldichtungssysteme haben die Sicherheitsstufe „brand Securatio“

Kunststoff

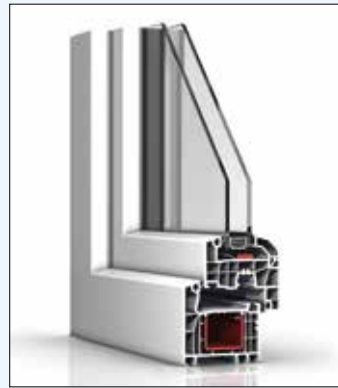

eco 4000 AD

Standardbeschlag: Basissicherheit

- 5/6-Kammer System
- 7 cm Bautiefe
- 2 Dichtungsebenen
- Glas mit warmer Kante
- optional 3-fach Verglasung
- in Weiß lieferbar

Wärmeschutz	Standard	Optional
Ug-Wert (Glas)	1,1 W/m²K	0,7 W/m²K
Uf-Wert (Profil)	1,2 W/m²K	1,2 W/m²K
Uw-Wert (gesamt)	1,2 W/m²K*	0,94 W/m²K*

*nach DIN EN ISO 10077-1



eco 5000 MD ratio

Standardbeschlag: Securatio

- 5/6-Kammer System
- 7 cm Bautiefe
- 3 Dichtungsebenen
- Glas mit warmer Kante
- höhere Einbruchhemmung durch festen Mittelsteg im Rahmen
- in Weiß lieferbar

Wärmeschutz	Standard
Ug-Wert (Glas)	0,7 W/m²K
Uf-Wert (Profil)	1,1 W/m²K
Uw-Wert (gesamt)	0,91 W/m²K*

*nach DIN EN ISO 10077-1

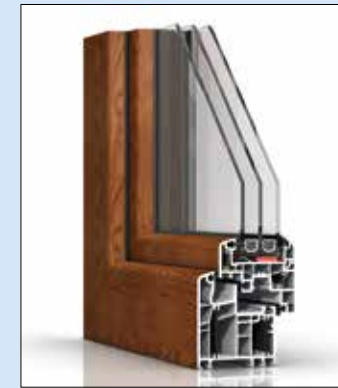

energeto®

Standardbeschlag: Securatio

- 6/7-Kammer System
- 7 cm Bautiefe
- 3 Dichtungsebenen
- Glas mit warmer Kante
- optional mit 3-fach Verglasung
- höhere Einbruchhemmung durch festen Mittelsteg im Rahmen
- in Weiß und Dekor lieferbar

Wärmeschutz	Standard	Optional
Ug-Wert (Glas)	1,1 W/m²K	0,7 W/m²K
Uf-Wert (Profil)	1,0 W/m²K	1,0 W/m²K
Uw-Wert (gesamt)	1,2 W/m²K*	0,88 W/m²K*

*nach DIN EN ISO 10077-1



eco 8000 MD ratio plus

Standardbeschlag: Securatio

- 6-Kammer System
- 8,5 cm Bautiefe
- 3 Dichtungsebenen
- Glas mit warmer Kante
- Fehlbedienungssperre
- höhere Einbruchhemmung durch festen Mittelsteg im Rahmen
- in Weiß und Dekor lieferbar

Wärmeschutz	Standard
Ug-Wert (Glas)	0,5 W/m²K
Uf-Wert (Profil)	0,97 W/m²K
Uw-Wert (gesamt)	0,74 W/m²K*

*nach DIN EN ISO 10077-1



Aluminium



Unsere Fenstertypen in der Übersicht

3-fach Verglasung ist heutzutage ein Muss!

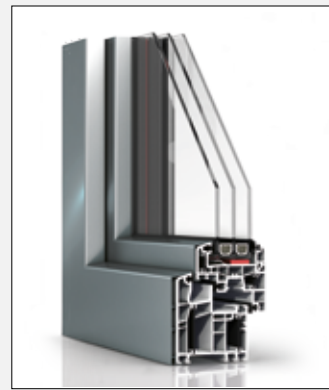

energeto® Vorsatz Schale

Standardbeschlag: Securatio

- 6/7-Kammer System
- 7 cm Bautiefe
- 3 Dichtungsebenen
- Glas mit warmer Kante
- optional mit 3-fach Verglasung
- höhere Einbruchhemmung durch festen Mittelsteg im Rahmen
- in Weiß, RAL lieferbar

Wärmeschutz	Standard	Optional
Ug-Wert (Glas)	1,1 W/m ² K	0,7 W/m ² K
Uf-Wert (Profil)	1,0 W/m ² K	1,0 W/m ² K
Uw-Wert (gesamt)	1,2 W/m ² K*	0,88 W/m ² K*

*nach DIN EN ISO 10077-1

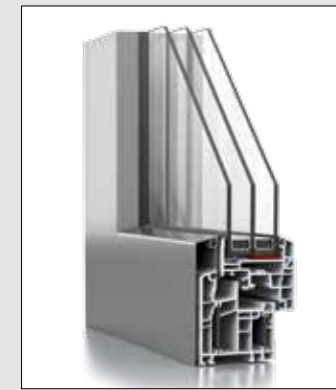

energeto® View

Standardbeschlag: Securatio

- 4/7-Kammer System
- 7 cm Bautiefe
- 3 Dichtungsebenen
- Glas mit warmer Kante
- mit 3-fach Verglasung
- höhere Einbruchhemmung durch festen Mittelsteg im Rahmen
- in Weiß, RAL lieferbar

Wärmeschutz	Standard
Ug-Wert (Glas)	0,5 W/m ² K
Uf-Wert (Profil)	1,0 W/m ² K
Uw-Wert (gesamt)	0,75 W/m ² K*

*nach DIN EN ISO 10077-1

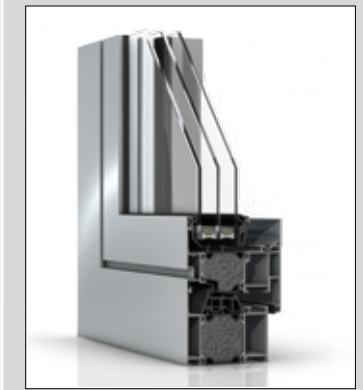

Alu Neo w 72

Standardbeschlag: Securatio

- thermische Trennung
- 7,2 cm Bautiefe
- 2 Dichtungsebenen
- Glas mit warmer Kante
- max. Flügelhöhe 240 cm
- in Weiß, RAL, Dekor lieferbar

Wärmeschutz	Standard	Optional
Ug-Wert (Glas)	1,1 W/m ² K	0,7 W/m ² K
Uf-Wert (Profil)	1,3 W/m ² K	1,3 W/m ² K
Uw-Wert (gesamt)	1,3 W/m ² K*	1,0 W/m ² K*

*nach DIN EN ISO 10077-1



Welches Fenster passt zu mir?

Sie nutzen Ihre neuen Fenster ein Leben lang!

Energieeffizientes Bauen ist das Gebot der Stunde, um den Energiebedarf zu senken. Dies ist ein politisches und gesellschaftliches Ziel. Die Kehrseite der Medaille: Viele energiesparende Baumaßnahmen sind teurer als herkömmliche. Die EU hat die Gebäude-richtlinie 2010/31/EU beschlossen. In ihr ist festgelegt, dass im Jahr 2021 Neubauten den Vorgaben des Niedrigenergiegebäudes entsprechen müssen. Häuser müssen dann einen Energiebedarf aufweisen, der gegen null geht. Für öffentliche Gebäude gilt das bereits ab 2019. Also sollte man jetzt schon daran denken: **Wenn nicht nach diesen Kriterien saniert wird, entspricht die jetzt sanierte oder neu gebaute Immobilie ab 2021 nicht dem geltenden Stand der Technik.**

Setzen Sie auf unsere Produktserie eco 8000 MD ratio plus – diese entspricht dem heutigen Passivhaus-Standard.

Einbruchhemmung

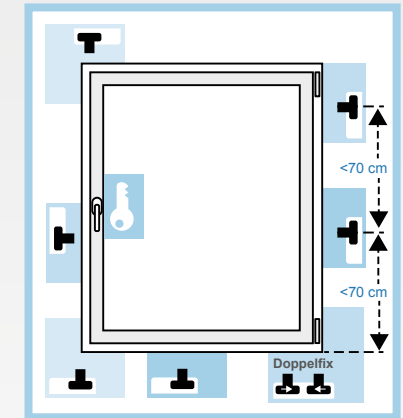
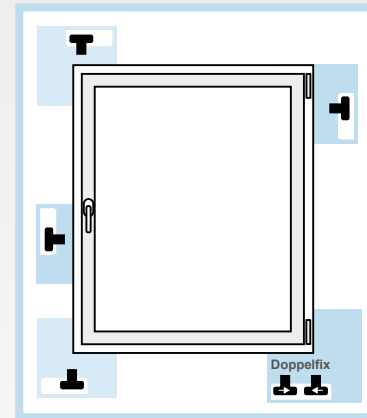
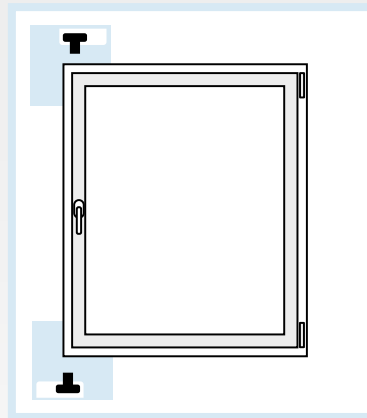

Sicherheitsstufen

Basissicherheit

Standard in Serie:
- eco 4000 AD

brand Securatio

Standard in Serie:
- eco 5000 ratio,
- energeto,
- eco 8000 ratio,
- energeto Deckschale,
- energetoView,

RC2 / RC2 N

Geprüfte nach DIN EN 1627-1630
RC2 / RC2 N

Optional in allen Serien erhältlich

Merkmale

Zwei Sicherheitsverschlusspunkte mit Pilzkopf hinterkrallen beim Schließen die Sicherheitsschließstücke

Alle vier Seiten des Fensters sind mit Sicherheitsverschlusspunkten (Pilzköpfe) gesichert. Der „brand Doppelfix“ mit zwei gegenläufigen Pilzköpfen sorgt im unteren Bereich des Fensters zusätzlich für erhöhte Einbruchhemmung.

Das Fenster ist rundum ausschließlich mit Sicherheitsverschlusspunkten verriegelt. Im unteren Bereich des Fensters zusätzliche Einbruchhemmung durch den „brand Doppelfix“.

Einbruchhemmung

Hierbei sind die Fenster mit einem Grundschutz ausgestattet.

Bauteile des brand Securatio weisen außerdem einen Grundschutz gegen den Einsatz von Hebelwerkzeugen auf.

Die zusätzlichen Sicherheitsbauteile sorgen dafür, dass Beschlag und Rahmen stärkeren Belastungen standhalten.

Anforderungen

Empfohlen: Fenstergriff mit Sperrmechanismus

Empfohlen: Fenstergriff abschließbar

RC 2: Verglasung P4A
RC 2 N: Verglasung frei wählbar

Fenstergriff abschließbar und Anbohrschutz vorgeschrieben

Einmalig - durch Innovation!

brand „Doppelfix“

Sichern Sie Ihr Hab und Gut

Beim brand „Doppelfix“ hintergreifen zwei Pilzzapfen gleichzeitig beide Seiten des Sicherheitsschließstückes für höchste Sicherheitsbedürfnisse.

Dieser Verschlussmechanismus bietet besonders wirksamen Schutz gegen Versuche, das Fenster durch gewaltsames, seitliches Verschieben auszuhebeln.

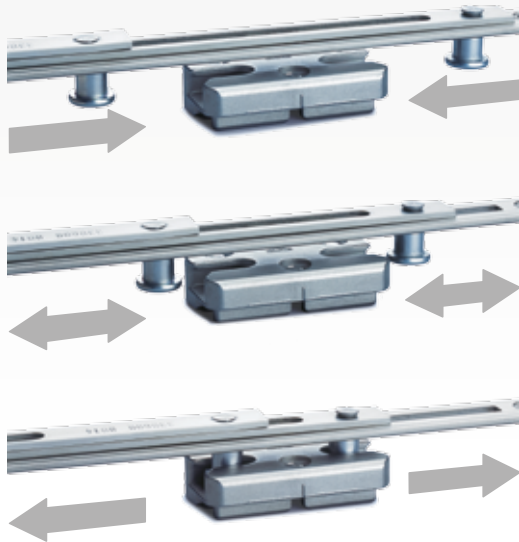

Durch die gegenläufige Bewegung der Sicherheitsschließzapfen mit Pilzkopf hat es jeder Versuch ungebeter Gäste schwer. Es ist ein enormer Kraftaufwand erforderlich um die Barriere "brand - Doppelfix" zu überwinden!

Das Plus an Sicherheit für Ihre Fenster und Balkontüren

Oberfläche - Sil Nano

bietet höchsten verfügbaren Oberflächenschutz: Nanopartikel verspannen die Oberfläche, lassen keine aggressiven Umwelteinflüsse durch und bieten gleichzeitig einen optimalen Korrosionsschutz.

Für extreme Einsatzbedingungen wie z.B. Schwimmbäder, Stallungen oder Lebensmittelproduktionen bieten wir optional die Oberfläche Sil Nano NTX an.



Sicherheitsschließstücke

Ein Starke Verbindung

Die Mehrfachverschraubung in Verbindung mit den Pilzkopf-Sicherheitsschließzapfen bildet einen festen Verbund zwischen Rahmen und Flügel. So ist ein hoher Schutz gegen Aufhebelversuche gewährleistet.

Sicherheitsschließzapfen mit Pilzkopf

Das richtige Zusammenspiel

Rings um den Fensterflügel platzierte Sicherheitsschließzapfen bilden in Kombination mit Sicherheitsschließstücken einen funktionell perfekten Schließmechanismus.



Energieeffizientes Lüften

Die leichteste Art dauerhaft zu belüften

REGEL-air®

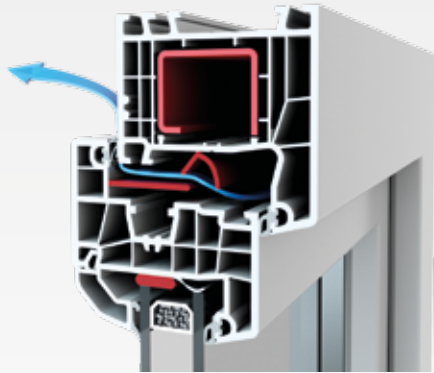

Mit dem REGEL-air® Fensterfalz Lüfter wird energieschonend frische Luft unter die Wohnungsdecke des jeweiligen Raumes geführt. Durch die Vermischung mit der dortigen Warmluft wird die relative Luftfeuchte in den Räumen auf ein unkritisches Niveau gesenkt. Unter anderem werden Schimmelpilzbildungen vermieden. Die 2-stufige Volumenstromregelung verhindert darüber hinaus bei auch größeren Windgeschwindigkeiten Zuglufterscheinungen.

Dauerhafte Belüftung Ihres Wohnraumes

Basic Air plus® (Einsatzbar in allen Mitteldichtungssystemen)



Die Lüftungsklappen – mit integriertem Insektenschutz – regeln selbstständig die durchströmende Luftmenge, abhängig vom äußeren Luftdruck: Die Lüftungsklappen öffnen sich automatisch bei sinkendem Luftdruck, damit die Außenluft ungehindert hindurchströmen kann. Sobald der Luftdruck ansteigt, verschließen sich die Klappen und begrenzen die durchströmende Außenluft, um Zugscheinungen und Pfeifgeräusche zu vermeiden.

- 1** Die Luft strömt bereits bei niedrigem Winddruck in den äußeren Falzraum und erwärmt sich durch den längeren Lüftungsweg.
- 2** Die Luft strömt weiter durch die Lüftungsklappen des Basic Air plus®-Lüfters in die separate, luftführende Kammer.
- 3** Von hier aus gelangt die Luft durch versetzt liegende Fräsungen in Rahmen und Flügel über den Flügelüberschlag ins Rauminnere.
- 4** Durch die Druck- und Sogbewegung wird die verbrauchte, feuchte Raumluft nach außen abtransportiert.



Das Kinderschutzfenster

mit intelligentem Sicherungsmechanismus

Die so genannte „TiltFirst“ Technologie arretiert den Fensterflügel in Kippstellung bei waagrechtter Griffposition. Der abschließbare Griff verhindert dabei die Möglichkeit, von Kippen auf Drehen zu schalten, um das Fenster ganz zu öffnen.

Nur durch einen Schlüssel lässt sich der Griff entriegeln. Ganz gleich, ob das Fenster geschlossen oder gekippt ist – komplett öffnen kann es nur derjenige, der den Schlüssel dafür hat.



Der Magnetschnapper

Ideal für Balkontüren



Im Standard ist bei jeder Balkontür ein magnetischer Türschnapper enthalten. Somit haben Sie ein Leben lang eine gleichbleibende Qualität. Die Tür schließt sanft und sicher!

Die Feststellschere

fixiert den Flügel



Optional können Sie jede Öffnungsstellung Ihrer Balkontür (ab ca. 25 Grad) fixieren. Also keine Blumentöpfe mehr zum fixieren einer Tür im Sommer.



Beschlagsoption

Innenliegender Beschlag Designo

Mehr Ästhetik für Ihre Fenster und Fenstertüren

Immer mehr gefragt sind ästhetische Formen und schmale Profilansichten. Nur der Griff ist sichtbar! Keine sichtbaren Teile wie Axer- oder das Flügel-lager beeinflussen die innere Optik. Gerade bei Fenstern mit beidseitigem Dekor oder Farbe wird durch den Einsatz des Systems Designo, diese Optik betont.

Zudem hat das System Designo eine erhöhte Tragkraft von 150 kg (z.B. Verwendung bei Schallschutzglas).



Stulpflügelgetriebe Plus

Für komfortable, ästhetische Doppelflügel

Unser Stulpflügelgetriebe erfüllt höchste Ansprüche. Denn der neuartige Hebel liegt mit seiner gummierten Grifffläche perfekt in der Hand, überzeugt durch angenehme Haptik und wird in logischer Bedienrichtung – nämlich senkrecht zum Stulp – bewegt. Damit lässt sich der passive Fensterflügel besonders einfach und mit sehr geringem Kraftaufwand öffnen.

Der Hebel des Stulpflügelgetriebes besticht durch ansprechendes Design, hält sich aber dennoch verdeckt im Hintergrund.

Die Vorteile: freie Sicht durch das offene Fenster und eine harmonische, geradlinige Fensteroptik.

Auch für Einbrecher ist die Öffnungsart des Stulpgetriebes ein Hinderniss.



Ästhetik für Ihre Haus

Automatische Kipplüftung – E-Tec Drive

Mit E-Tec Drive automatisch zu einem besseren Raumklima - und das unsichtbar!

Fenster, die selbstständig das Lüften übernehmen – Tag für Tag, zuverlässig und bedarfsgerecht: E-Tec Drive macht's möglich. Ihr Fenster wird zu vorgegebener Zeit automatisch gekippt und beim Schließen wieder sicher verriegelt.

Es kann auch jederzeit manuell geöffnet werden und schließt dann automatisch nach einer vorgegebenen Zeit. Um Schimmelbildung zu vermeiden, sollte gerade im Badezimmer besonders bewusst gelüftet werden. Doch in der morgendlichen Hektik wird dies häufig vergessen. E-Tec Drive übernimmt diese Aufgabe.



Bessere Luftqualität durch bedarfsgerechte und stufenlos einstellbare Kipplüftung



Die elegante Form der Kipplüftung

E-Tec Drive liegt verdeckt im Beschlag und ist von außen nicht zu sehen. So bleibt das Wohnambiente unbeeinflusst.



Barrierefreiheit

Komfortfenster

Verlagerung des Griffsitzes nach unten

In Arbeitszimmern erschweren oft große Tische den direkten Zugriff, in der Küche Unterschränke oder Arbeitsutensilien. Das Komfortfenster ist hier ideal: angefangen von der intelligenten Platzierung des Griffes, seiner speziellen Form und Funktion bis hin zur integrierten Zwangssteuerung.

Der Griff des Komfortfensters ist unten waagrecht am Flügel angebracht. Die integrierte Zwangssteuerung bringt das Fenster automatisch in die Kippstellung, was den Kraftaufwand erheblich reduziert. Auf diese Weise lassen sich auch größere und schwerere Fenster bedienen.

Übergänge bei Türen

Schwellen für dichte und barrierefreie Fenstertüren

Die thermisch getrennten Türschwellen weisen einen Isothermenverlauf konform DIN 4108-4 auf und erfüllen damit die Anforderungen für optimalen Wärmeschutz. Mit einer Schwellenhöhe von nur 20 mm sind sie zudem barrierefrei nach DIN 18040 (DIN 18025). Diese Schwellen bieten wir im Standard an.

Optional können Sie bei brand für 1-flgl. Haustüren natürlich auch barrierefreie Schwellen, ohne Aufbau erhalten.



Schallschutz

Schallschutz fängt bei der Planung an

Und sorgt für Ruhe

Viele Menschen sind durch den Lärm des Alltags, insbesondere Verkehrslärm, beeinträchtigt. Ihr Körper reagiert auf diese ständige Belastung mit physischem und psychischem Stress.

Schallschutzgläser können diesen Alltagslärm erheblich reduzieren. Die umfangreiche Produktpalette an Schallschutzgläsern bietet die Möglichkeit, sich individuellen Anforderungen anzupassen. Schon eine geringe Veränderung des Aufbaus der Symmetrie der Scheibe kann einen Unterschied von 3 bis 5 Dezibel erreichen. Hohe Anforderungen an die Schalldämmung machen den Einsatz von Verbundgläsern erforderlich.

Für die Schalldämmung bei gleichzeitiger Wärmedämmung auf allerhöchstem Niveau sorgen wir durch die Verbindung der Prinzipien der Schalldämmung mit denen eines Dreifach-Wärmedämmglases, da die innere und äußere Scheibe die Schalldämmung maßgeblich beeinflussen.

Für leichte Anforderungen

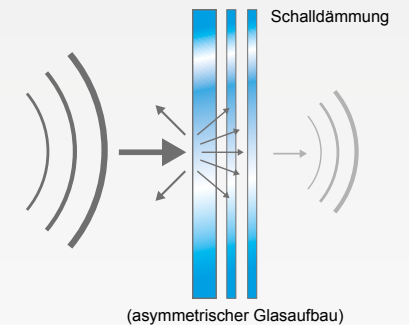

Für höhere Anforderungen

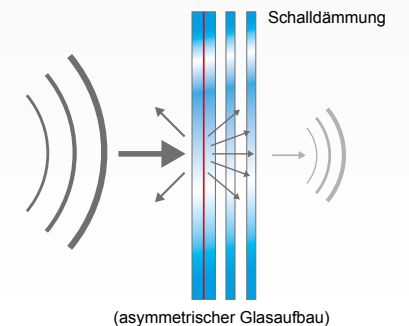

Schallschutzklasse (SK)	Schalldämm-Maß RW	Straßenart	Entfernung zur Straße	Kfz pro Stunde
1	25 - 29 dB	Wohnstraße	> 35 m	10 - 50
2	30 - 34 dB	Wohnstraße	26 - 35 m	10 - 50
3	35 - 39 dB	Wohnstraße	26 - 35 m	50 - 200
4	40 - 44 dB	Hauptstraße	100 - 300 m	1.000 - 3.000
5	45 - 49 dB	Hauptstraße	36 - 100 m	1.000 - 3.000

Beschläge für

Parallel-Schiebe-Kipp Türen mit Zwangssteuerung

Patio Z - ausgereifte Technik bis zu 200 kg Flügelgewicht

Eine seit Jahrzehnten bewährte Technik sind unsere Parallel-Schiebe-Kipp-Türen mit Zwangsandruck. Neben den hervorragenden Fenstereigenschaften zeichnen sich diese Türen mit den zwangsgesteuerten Scheren durch eine hohe Funktionssicherheit aus.

Als Schwelle dient bei diesen Türen der herkömmliche Fensterrahmen. Unabhängig davon, ob das System im Alt- oder Neubau eingesetzt wird, empfehlen wir beim Patio Z einen Aluminium-Trittschutz zu verbauen.

Die hohe Qualität der Beschläge sichert dauerhaft die einwandfreie Funktion der Elemente.

Schiebetür geschlossen

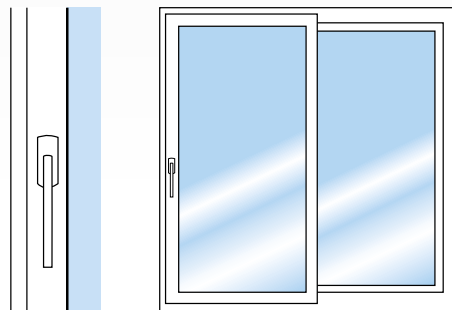

Kippstellung

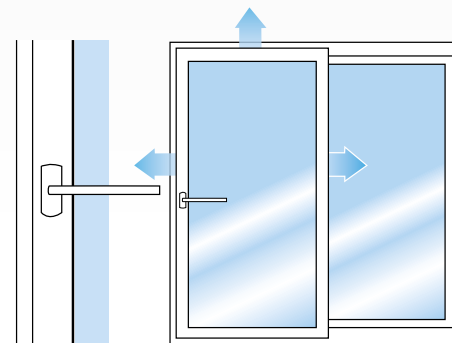

Während der Lüftung halten die Scheren den Flügel sturmsicher offen und er ist gegen Auf-schieben gesichert.

Schiebetür geöffnet

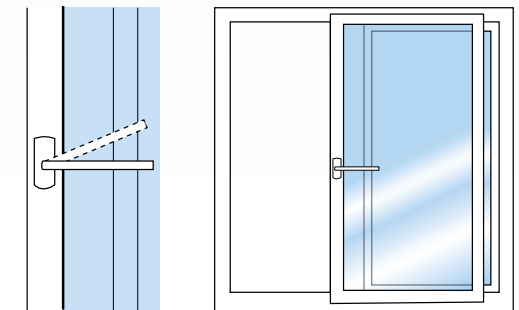

Bei entriegelter Kippstellung wird der Schiebeflügel parallel abgestellt und seitlich aufgeschoben.



Parallel-Schiebe Türen mit gesicherter Lüftungstellung

6 mm Lüftungsspalt rundum - besser geht es nicht!

Parallel-Schiebe-Türen wurden aus der Historie bedingt aus Fensterprofilen entwickelt. Diese Türen zeichnen sich dadurch aus, dass man gleiche Werte wie bei Fenstern in Bezug auf Dichtigkeit und Wärmedämmung erzielt. Umlaufend wird ein Fensterrahmen eingesetzt. Wir empfehlen, zusätzlich einen Aluminium-Trittschutz für Alt- oder Neubau zu verwenden.

Durch unser innovatives Beschlagsystem können neue Komforteigenschaften ermöglicht werden. Neben den üblichen Funktionen Öffnen, Schieben und Verriegeln ist bei diesem System eine Parallelstellung des Flügels zum Rahmen möglich. In der Parallelstellung des Flügels wird ein 6 mm breiter Spalt erzeugt, welcher das Raumklima entscheidend beeinflusst. Selbstverständlich eignet sich das System bis zur Einbruchhemmungsstufe RC2 (siehe Seite 14).

Schiebetür geschlossen

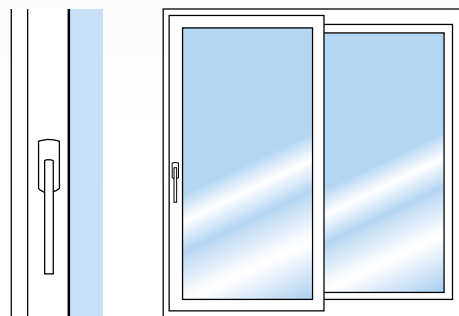

Schiebetür geöffnet

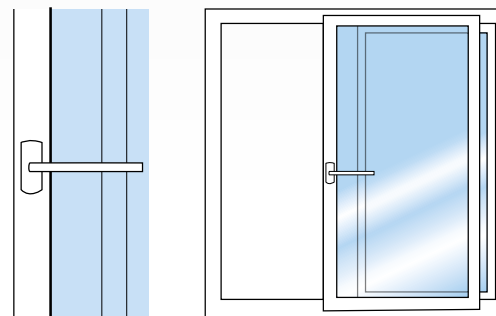

bis zu 6 mm parallel abgestellt

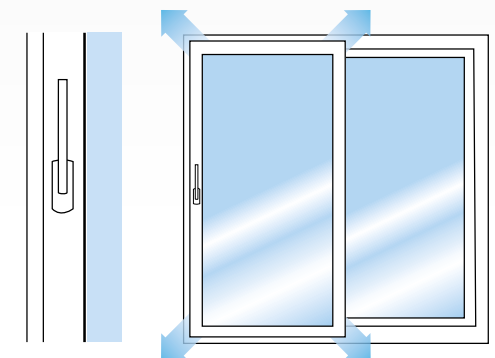

Wir empfehlen eine max. Gesamtbreite des Elementes von 350 cm (z. B. 2-teilige Elementbreite). Ein großer Vorteil ist das intuitive und unkomplizierte Handling des Beschlages – wie beim Fenster. Durch die serienmäßige Fehlschaltsicherung ist keine Fehlbedienung möglich.

Hebe-Schiebe-Türen aus Kunststoff

Große Öffnungen spielend überwinden

Hebe-Schiebe-Tür-Systeme wurden speziell für große Öffnungen entwickelt. Maximale Transparenz bei hervorragender Wärmedämmung macht Hebe-Schiebe-Tür Systeme zur idealen Lösung, um Ihre Terrasse, Ihren Balkon oder Ihre Loggia an Ihre Wohnung anzubinden.

Mit einer Gesamtbreite von 670 cm (z. B. 2-teilige Elementbreite), kann man mit unseren Hebe-Schiebe-Türen auch große Öffnungen spielend überwinden. Achten Sie aber bei der Planung auf den Anschluss zur vorhandenen Terrasse, denn der Wasserabfluss außen muss bei solch großen Anlagen auf jeden Fall gewährleistet sein.

Unser System Hebe-Schiebe-Tür eco 8000 mit einer Flügelbautiefe von 85 mm ermöglicht verbesserte Dämmeigenschaften bis hin zu einer Passivhauslösung. Durch die Flügeltiefe von 85 mm können hochwärmedämmende Verglasungen zum Einsatz kommen. Der ausgereifte Flügelbeschlag kann spielend Gewichte bis zu 400 kg aufnehmen.

Die Schwelle ist bei einer Kunststoff Hebe-Schiebe-Tür in zwei wärmedämmenden Stufen erhältlich. Unabhängig davon, für welches System Sie sich entscheiden: Es passt optisch immer perfekt zu unseren Fenstersystemen. Selbstverständlich lassen sich alle Hebe-Schiebe- und Parallel-Schiebe-Kipp-Türen optional mit Sicherheit und Lüftung ausstatten.

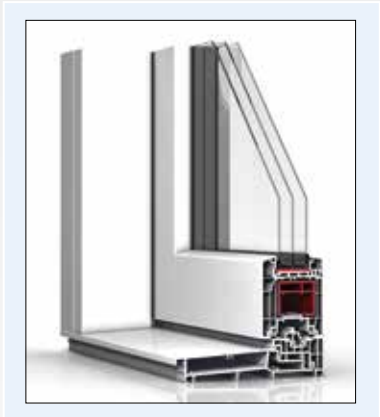

eco 8000 Hebe Schiebe

- 4-Kammer Profilsystem
- 20 cm Bautiefe
- erfüllt EnEV 2009 und 2012
- Einbruchhemmung bis RC2 / RC2 N möglich
- alle Verglasungsoptionen wie beim Fenster eco 8000 MD ratio Plus
- in Weiß und Dekor lieferbar

Wärmeschutz	Standard
Ug-Wert (Glas)	0,5 W/m ² K
Uf-Wert (Profil)	1,6 W/m ² K
Uw-Wert (gesamt)	0,85 W/m ² K*

*nach DIN EN ISO 10077-1



Hebeschiebetürschwelle barrierefrei

ohne Stolperfalle - nur 5 mm Hinderniss bei richtiger Planung!

Herkömmliche Bodenschwellen sind potenzielle und gefährliche Stolperfallen – insbesondere für Kleinkinder, ältere Menschen und für Rollstuhlfahrer gar eine unüberwindliche Barriere. Die flache Laufschiene räumt Stolperfallen aus dem Weg und ermöglicht somit barrierefreies Wohnen. Bemerkenswert: Trotz niedriger Schwelle werden höchste Anforderungen an Dichtigkeit erfüllt.

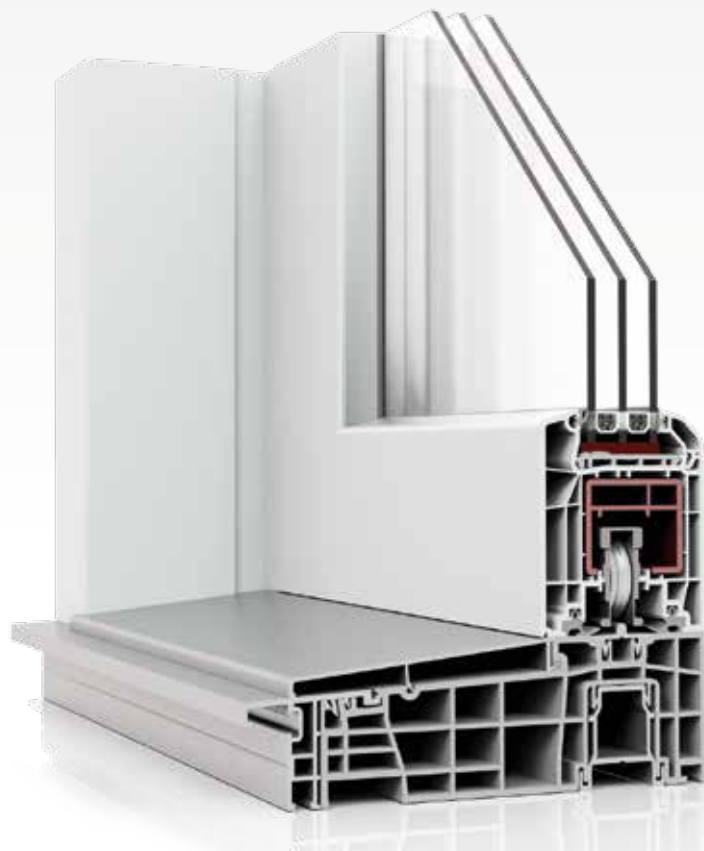

- Einfache, komfortable Bedienung von Schiebetüren bis 400 kg
- Logische, intuitive Griffbetätigung; keine Fehlbedienung möglich
- Geringe Bedienkräfte erforderlich
- Große Glasflächen realisierbar: Fensterelemente bis 6,7 m
- Serienmäßig Sicherheitsbauteile für höchsten Einbruchschutz
- Formvollendetes Design
- keine Stolpergefahr
- Barrierefreie Durchgänge zur Terrasse oder Balkon



Formen und Vielfalt

Planen Sie Ihren Wohnraum

Schiebetüren gestalten einerseits Ihr Haus von der Außenansicht und andererseits das Wohnraumgefühl von innen entscheidend. Oft haben Sie durch Schiebe-Türen die Möglichkeit, innen mehr Stellfläche z. B. für Ihre Pflanzen zu schaffen. Es gibt viele Formen und Schiebe-Schemen.

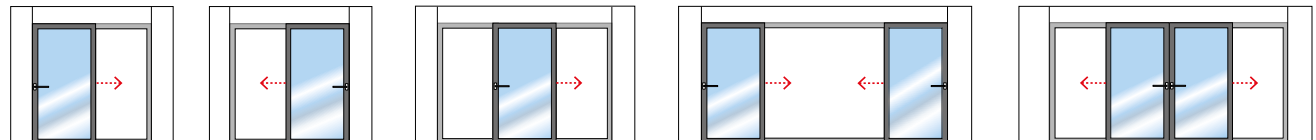

Ornamentgläser



Sichtschutz

Gegen unbetene Blicke

Als Ornamentglas bezeichnet man Gläser, die zwar lichtdurchlässig, jedoch nicht durchsichtig sind. Je nach Typ sieht man mehr oder weniger, was hinter dem Ornamentglas passiert. In den meisten Fällen erkennt man zwar, dass sich hinter dem Glas z. B. eine Person befindet, man kann diese jedoch nur als Umriss wahrnehmen. Aus diesem Grund werden Ornamentgläser meist in Bad- oder Toilettenfenster eingesetzt. Eine gute Alternative zu Ornamentgläsern sind Plissees.

Ornamentgläser

Auszug

Ornamentgläser gibt es in einer Vielzahl von Mustern und Strukturen, von klassisch bis modern. Schützen Sie Ihre Privatsphäre vor neugierigen Blicken und lassen Sie dennoch Tageslicht in den Raum.



Satinato



Mastercarre



Madras Pave weiß



Float klar



Chinchilla



Parsol grau



Plissees

mit integriertem Sicht- und Sonnen- Schutz

Individuelle Sicht- und Sonnenschutz

mit einer Vielzahl von Einsatzmöglichkeiten

Das Plissee ist in der modernen Raumausstattung nicht mehr wegzudenken. Neben den vielen optischen Vorteilen dient der Behang auch als effektiver Sonnen- und Sichtschutz. Störender Sonneneinfall kann so unterbunden und fremde Blicke in den eigenen Wohnraum verhindert werden. Dabei können Sie das Plissee nach Ihren Wünschen individuell regulieren und auch die Bedienung von oben nach unten, oder umgekehrt, wird auf Ihre Bedürfnisse abgestimmt.

Der innenliegende Sonnenschutz wird an der Glasleiste montiert und kann fortan wie eine Ziehharmonika zusammen geschoben werden, um den Lichteinfall flexibel zu regulieren.

Plissees



Jalousien



Rollos



Farben und Dekore

Intelligente Oberflächen

Vielfalt in Farbe

Fenster und Türen haben enormen Einfluss auf die Gestaltung Ihres Hauses. Die Auswahl ist groß: zeitlose Farben, metallisches Design, bis hin zum klassischen Holzdekor wie Nussbaum oder Eiche. Selbstverständlich sind sämtliche Dekorfolien UV-beständig und ein Ausbleichen ist bei ordnungsgemäßer Pflege nicht möglich.

In speziellen Farbfächern und in unseren Broschüren zum Thema Farben und Dekore wird Ihnen die Vielfalt dargestellt.

Die Oberflächentemperatur steigt um 15% weniger als Folien anderer Marktteilnehmer

- dadurch ist ein Verzug eines Flügelprofils in Zusammenhang mit der Scheibenverklebung nicht möglich.
- bei dunklen Dekorfarben macht sich dieser Vorteil besonders bemerkbar.

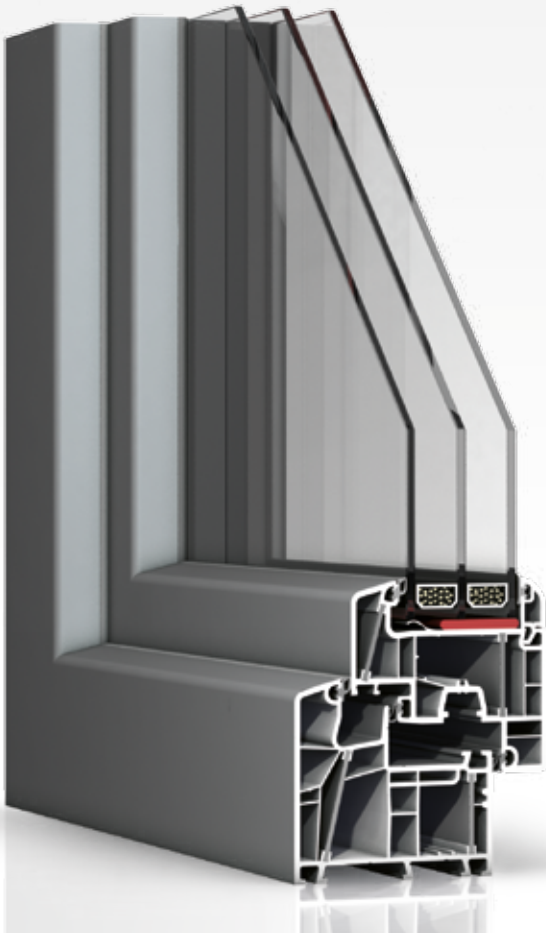

Natura (Dekore)

Farbfächer



Farbwelt (Dekore)

Farbfächer



RAL Farben

Farbfächer



Vielfalt in Farbe und Design

Individuell, einzigartig und persönlich

Kunststoff Dekoroberflächen

Beispiele



Basaltgrau / ä. RAL 7012
Folie Sandstruktur



Dunkelrot / ä. RAL 3011
Folie Holzstruktur



Noce sorrento natur
Folie Holzstruktur



Anthrazitgrau / ä. RAL 7016
Folie Sandstruktur



Dunkelgrün / ä. RAL 6009
Folie Holzstruktur



Eiche rustikal
Folie Holzstruktur



alux DB 703
Folie Feinstruktur



Golden Oak
Folie Holzstruktur



Mahagoni
Folie Holzstruktur

Aluminium Oberflächen

Beispiele



Grau / ä. RAL 7001
Pulverbeschichtet



Grau / ä. RAL 7001
Pulverbeschichtet Sandstruktur

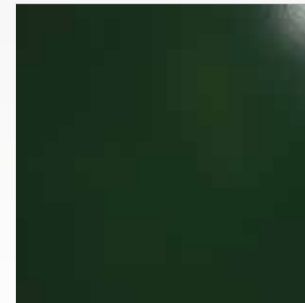

Dunkelgrün / ä. RAL 6009
Pulverbeschichtet

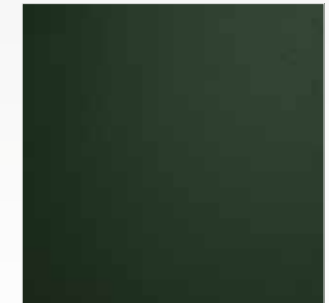

Dunkelgrün / ä. RAL 6009
Pulverbeschichtet Sandstruktur



Anthrazit / ä. RAL 7016
Pulverbeschichtet



DB 703
Feinstruktur



Türfüllungen

brand Haustüren für einen freundlichen Empfang

Ihnen stehen alle Türen offen

Ob Haustüren aus Kunststoff oder Aluminium: Wir möchten für Sie eine Tür herstellen, welche individuell und mit optimaler Funktionalität auf Sie zugeschnitten ist. Ihre neue Tür ist die Visitenkarte Ihres Hauses und vermittelt dem Besucher den ersten Eindruck. Also, überlegen Sie sich gut, welche Haustür für Sie die richtige ist. Haustüren bestimmen eine harmonische Fassadengestaltung in Form und Farbe. Mit einer ganz nach Ihrem Geschmack gestalteten Haustür, die zum Eintreten einlädt und ungebetene Gäste fernhält.

Das brand Haustüren Programm hat im Werkstoff Kunststoff alle Preissegmente abgebildet. Aber auch im Werkstoff Aluminium haben wir viel zu bieten. Fordern Sie die Spezialkataloge an. Alle Haustürserien haben generell eine 3-fach Sicherheits-Verriegelung. Sie können aber auch zusätzliche Sicherheitseinstellungen erhalten.

Der Klassiker

Bei der in den Glasfalz eingesetzten Füllung ist ein kleiner Versatz zwischen Füllungsebene und Türprofil zu erkennen. Die Konturen der Profile sind sichtbar.

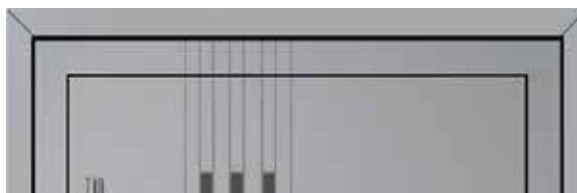

Eingesetzte Füllung

Moderne Ansichten

Großzügiger wirken flügelüberdeckende Ausführungen. Das Türprofil wird auf der Außenseite elegant verdeckt. Die zusätzliche Bautiefe wird für eine verbesserte Wärmedämmung genutzt. Wir empfehlen bei flügelüberdeckenden Füllungen „Alu Door D 72 RL“.



Flügelüberdeckende Füllung

Varianten: Oberlichter und Seitenteile

Gestalten Sie Ihren Eingang

Beim Planen einer Haustür sind die Relationen und Proportionen zu beachten. Ein hochwertiges Türblatt sollte im Vordergrund und Mittelpunkt der Tür und damit Ihres Hauses stehen. Die Tür sollte zur Art des Hauses passen – klassisch oder modern? Wagt man Farbe? Wie regelt man den Zutritt? Vom normalen Profilzylinderschloss bis zur Zutrittskontrolle via Smartphone – alles ist möglich. **Fordern Sie unsere individuellen Kataloge für unsere Kunststoff-Haustüren und Aluminium-Haustüren an.**

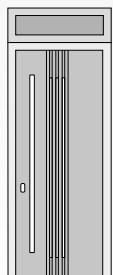

mit Oberlicht

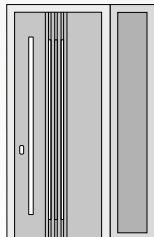

mit Seitenteil

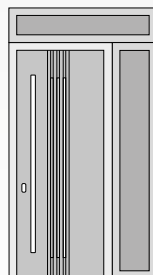

mit Oberlicht & Seitenteil

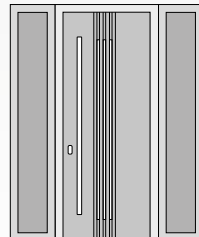

mit 2 Seitenteilen

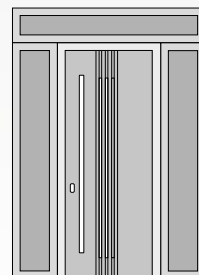

mit 2 Seitenteilen & Oberlicht

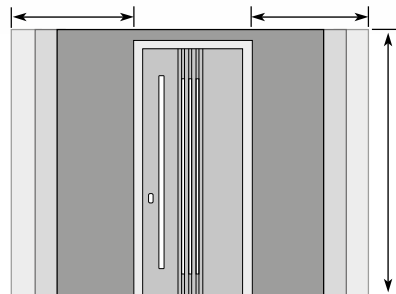

Breite nach Wunsch

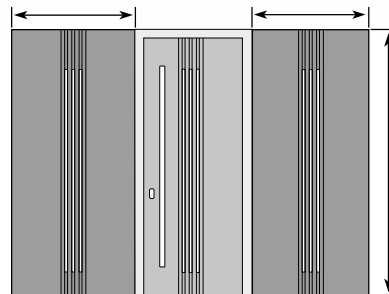

Seitenteile in Türoptik



Kunststoff



eco 4000 AD

- mit 3-fach Verriegelung
- 4/5-Kammer-System
- 7 cm Bautiefe
- Glas mit warmer Kante
- Stahlarmierung
- Anschlagdichtungssystem

Wärmeschutz	Standard	Optional
Ug-Wert (Glas)	1,1 W/m ² K	0,7 W/m ² K
Uf-Wert (Profil)	1,5 W/m ² K	1,5 W/m ² K
Ud-Wert (gesamt)	1,4 W/m ² K*	1,2 W/m ² K*

*nach DIN EN ISO 10077-1



eco 8000 AD

- mit 3-fach Verriegelung
- 5/6-Kammer-System
- 8,5 cm Bautiefe
- Glas mit warmer Kante
- Stahlarmierung
- Rundumverklebung

Wärmeschutz	Standard	Optional
Ug-Wert (Glas)	1,1 W/m ² K	0,7 W/m ² K
Uf-Wert (Profil)	1,1 W/m ² K	1,1 W/m ² K
Ud-Wert (gesamt)	1,2 W/m ² K*	0,94 W/m ² K*

*nach DIN EN ISO 10077-1



Aluminium

Haustüren von klassisch bis modern

Hochwertige Materialien für Ihre Haustür

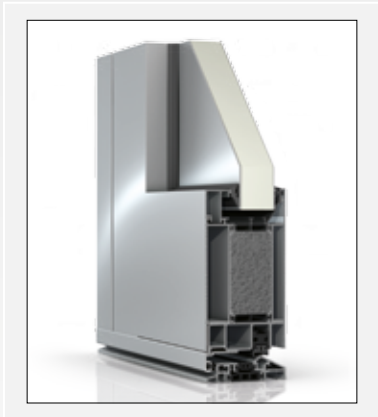

Alu Door D 72

- thermische Trennung
- mit 3-fach Verriegelung
- 7,2 cm Bautiefe
- in Weiß, RAL, Dekor lieferbar
- barrierefreie Lösungen möglich
- Flügelhöhe bis 250 cm
- Ausführung bis RC2 möglich

Alu Door D 72 RL

- thermische Trennung
- mit 3-fach Verriegelung
- 7,2 cm Bautiefe
- in Weiß, RAL, Dekor lieferbar
- barrierefreie Lösungen möglich
- Flügelhöhe bis 250 cm
- Ausführung bis RC2 möglich

Welche Haustür passt zu mir?

In der Sanierung sind die Breiten und Höhen Ihrer neuen Haustür vorgegeben. Daher ist eine gute Planung umso wichtiger. Der Schutz vor ungebetenen Blicken muss in Einklang mit der Optik gebracht werden. Eine Tür darf nicht zu überladen wirken.

Unsere Kataloge zeigen Ihnen viele Möglichkeiten auf.

Alu Fire D 82 FP

Brand- und Rauchschutztüren DIN 4102-5 und DIN 18095-1

- thermische Trennung
- 5-Kammer Profil
- 8,2 cm Bautiefe
- in Weiß, RAL, Dekor lieferbar
- Türflügelhöhe bis 300 cm
- Ausführung bis RC3 möglich

Haustüren Programm

- unbegrenzte Vielfalt!

für Sie als PDF in unserem Downloadcenter:
www.brandgmbh.de/downloadcenter



Wärmeschutz	Standard	Optional
Ug-Wert (Glas)	1,1 W/m²K	0,7 W/m²K
Uf-Wert (Profil)	1,7 W/m²K	1,7 W/m²K
Ud-Wert (gesamt)	1,6 W/m²K*	1,2 W/m²K*

*nach DIN EN ISO 10077-1



Wärmeschutz	Standard	Optional
Ug-Wert (Glas)	1,1 W/m²K	0,7 W/m²K
Uf-Wert (Profil)	1,7 W/m²K	1,7 W/m²K
Ud-Wert (gesamt)	1,4 W/m²K*	1,2 W/m²K*

*nach DIN EN ISO 10077-1



Haussteuerung

Einfach komfortabel

- die Zukunft hat begonnen.

Flüstergetriebe

Das Getriebe ist abgekapselt, so dass keine Schwingungen übertragen werden.

Präzisionsabschaltung

Mit patentierter Endabschaltung für exakt geregeltes Auf und Ab.

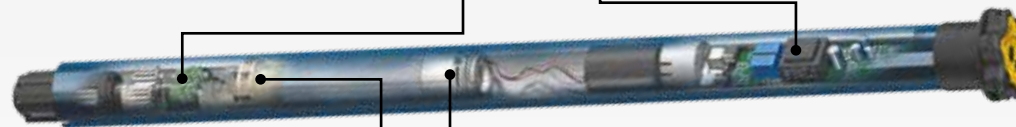

Doppelscheibenbremsen

mit erstklassige Doppelscheibenbremsen, stoppen selbst große Rollläden punktgenau.

Hochleistungsmotor

ausgelegt für tausende von Zyklen.

Mit einem Wand- oder Handsender können Sie Ihre Rollläden exakt so bewegen wie Sie möchten – ganz ohne Kraftaufwand. Warum also im Haus nicht noch mehr Anwendungen per Handsender komfortabel bedienen? Zum Beispiel die Terrassenmarkisen oder die Jalousien am Dachfenster. So haben Sie immer einen perfekten Sicht- und Sonnenschutz. Mit Funklösungen von Somfy ist das ganz einfach machbar. Denn sie bieten viele clevere Funktionen und bequeme Bedienung.

Ihr Rolladenmotor kann mehr

und ist auf Ihre Bedürfnisse rundum anpassbar

Selbsterklärend und modular: TaHoma® Connect ist die leistungsstarke Hauszentrale für das zukunftssichere, mitdenkende Haus. Die TaHoma® Box ist das Herzstück. Sie kommuniziert per Funk mit all Ihren io-home-control® Geräten im und am Haus. Die TaHoma® Box ist an Ihren Internet-Router angeschlossen und stellt so den Kontakt zu einem sicheren Server her, auf den Sie von überall zugreifen können. So einfach steuern Sie Ihre Haustechnik mit TaHoma® Connect von jedem Ort der Welt.

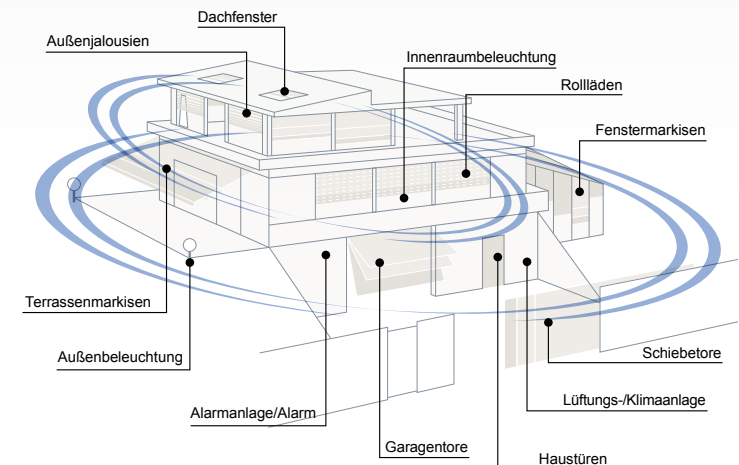



Ihre Rolladen können mehr

Rolladen sind wahre Multitalente

Rolladenmotore sollten Standard beim Planen sein. Selbstregulierende elektronische Rolladenmotore sind aus energetischer Hinsicht ein Muss. Jeder kennt alte Rolladengurte mit einem direkten Kältedurchlass von außen nach innen. Rolladenmotore von brand sind generell elektronisch, d.h. sie haben eine Hinderniserkennung und stellen sich von selbst ein.

Gekoppelt mit einer automatischen Steuerung, verhindern die Rolladenmotore das nächtliche Auskühlen im Winter, und bei Tag kann die Sonne zusätzlich zum Erwärmen des Gebäudes genutzt werden.

Wir empfehlen den Einsatz von Aluminiumrollläden.

Diese haben durch die ausgeschäumten Rolladenpanzer im geschlossenen Zustand einen erhöhten Wärmeschutz. Bei brand haben Aluminiumrollläden mit elektronischem Motor eine erhöhte Einbruchhemmung, da ein Hochschieben mit normalen Kräften kaum noch möglich ist.

Auskühlen verhindern

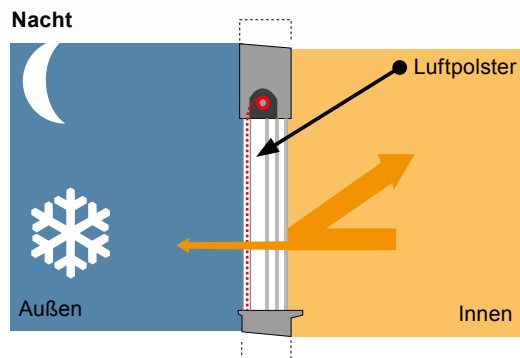

Raumklima beibehalten

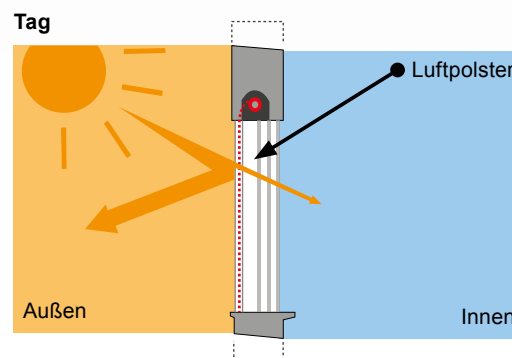

Das Zusammenspiel kann man abstimmen. Egal ob zentrale, raumweise oder etagenweise Steuerung: Hier kann Sie Ihr Hauselektriker beraten. Natürlich können Sie durch uns auch Funksteuerungen bekommen. Hier werden keine Kabel zur Steuerung benötigt: Das ist ideal zum Nachrüsten in der Sanierung.

Aufsatzkastensysteme



Duotherm

- Revision innen
- Revision außen (optional)
- für Mauerwerksstärken 24, 27, 30 und 36 cm lieferbar
- Klinker- und Putzversion
- innen und außen überputzbar
- Usb-Wert 0,57 bis 0,34 W/m²K
- bis 3 Meter Elementhöhe besteht der Rollladen aus Normallamellen

Anwendungsbereich:

- ideal für alle Rollladensysteme mit Revision innen und außen
- eine Sturzhöhe mit Raffstore



Duotherm Raffstore

- Revision raumseitig geschlossen
- für Mauerwerksstärken 24, 27, 30 und 36 cm lieferbar
- Klinker- und Putzversion
- innen und außen überputzbar
- Usb-Wert 0,71 bis 0,49 W/m²K
- bis 4 Meter Elementhöhe

Anwendungsbereich:

- ideal für die Außenbeschattung für große Terrassenelemente
- eine Sturzhöhe mit Duotherm

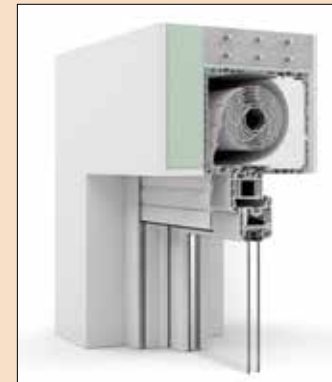

Expert P4/P5

- Revision innen
- für Mauerwerksstärken ab 24 cm geeignet
- innen und außen überputzbar
- Klinker- und Putzversion
- Usb-Wert 0,76 W/m²K
- bis 2,7 Meter Elementhöhe besteht der Rollladen aus Normallamellen

Anwendungsbereich:

- ideal für die Renovierung für Altbauten
- Normal-Rollladen.

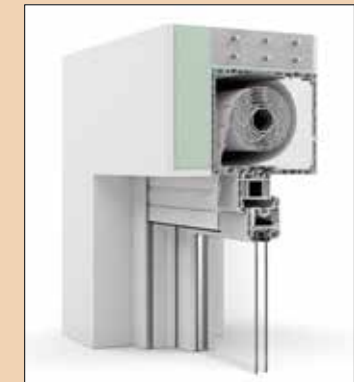

Expert P1/P2/P3

- Revision innen
- 3 verschiedene Kastengrößen lieferbar
- Klinker- und Putzversion
- Usb-Wert 0,82 W/m²K
- geeignet für geringe Fensterhöhen

Anwendungsbereich:

- bei geringen Fensterhöhen oder Wanddicken
- Mini-Rollladen.

Vorbaurollläden

Unsere Rollläden in der Übersicht

Verbinden Sie Funktionalität und Design



Lösungen für alle Bauarten

- für das perfekt Gesamtpaket !

Mit Rollladenkasten-Systemen ist es wie mit Qualitätsfenstern: Oberflächlich betrachtet ist der Unterschied zwischen Billigware und Premium-Produkt nur schwer zu erkennen. Aber auf die inneren Werte kommt es bekanntlich an. Damit sind hier die Technik und das verarbeitete Material gemeint. Schließlich soll ein Rollladen über mehrere Jahrzehnte funktionieren!

Ihre Vorteile in der Übersicht:

- Sichtschutz:** wann immer nötig und gewollt
- Sonnenschutz:** gut für Hausbewohner und Mobiliar
- Wetterschutz:** verlängert die Lebensdauer der Fenster
- Kälteschutz:** verringert den Wärmeverlust um bis zu 45% (bei ausgeschäumten Aluminiumrollläden)
- Lärminderung:** bis zu 10 Dezibel Lärminderung (bei ausgeschäumten Aluminiumrollläden)
- Einbruchhemmung:** größere Hürde für ungebetene Gäste



Varimax®

- rollgeformter 20 Grad Aluminiumkasten
- Revision von außen
- 6 Kastengrößen lieferbar
- große Farbauswahl
- Minipanzer als Linksläufer
- Motorantrieb optional möglich

Anwendungsbereich:

Nachträglicher Einbau für die Sanierung



Formado®

- 1/2 Rundkasten
- Revision von außen
- 5 Kastengrößen lieferbar
- große Farbauswahl
- Minipanzer als Linksläufer
- Motorantrieb optional möglich

Anwendungsbereich:

Nachträglicher Einbau für die Sanierung oder für den Neubau



Punext®

- komplett überputzbar
- Revision von außen
- 6 Kastengrößen lieferbar
- große Farbauswahl
- Minipanzer als Linksläufer
- Motorantrieb optional möglich

Anwendungsbereich:

Nachträglicher Einbau für die Sanierung oder für den Neubau

Montage/Beratung



Damit alles sitzt und nichts wackelt

Von der Planung bis zur Montage

brand Produkte werden in höchster Qualität und nach höchsten Ansprüchen geplant und gefertigt. Bei der Vielzahl der Anforderungen ist es wichtig, dass Sie Ihr Vorhaben genau konzipieren. Sie nutzen die Bauelemente von brand ein ganzes Leben lang.

Beachten Sie, dass sich durch den Einbau der Fenster und Türen die klimatischen Bedingungen im Raum ändern und sich dadurch Auswirkungen auf andere Bauteile (z. B. die Außenwand) ergeben können. Dies sollte unbedingt geprüft und bei der Planung berücksichtigt. Sprechen Sie mit Ihrem Energieberater und Ihrem Fachhändler.

Mit entscheidend ist die professionelle Montage der Elemente – für ein langes Leben Ihrer neuen Fenster und Türen.

Ihre Fachleute vor Ort sind die richtigen Ansprechpartner!



www.bingk.de

Auf der Homepage der Bundesingenieurkammer können Sie in den Listen der Landesingenieurkammern einen Bauingenieur/Energieberater in Ihrer Nähe finden.

www.bak.de

Die Bundesarchitektenkammer hält eine Liste der 16 Länderarchitektenkammern bereit. Auf deren Webseiten können Sie einen Architekten/Energieberater in Ihrer Nähe suchen.

www.energie-effizienz-experten.de

Hier finden Sie geprüfte Gebäudeenergieberater (dena) und Handwerker in Ihrer Nähe.

Fördermöglichkeiten durch den Staat

Machen Sie mit, für die Zukunft unserer Erde

Wir sind keine Insel, sondern müssen Vorbild für andere Nationen sein. Das ist das erklärte Ziel der Bundesregierung. Klimaschutz, CO₂-Ausstoß, Energiesparen – das sind Themen, die unsere Produkte betreffen. Die vorausgegangenen Seiten und unsere Spezialprospekte haben Ihnen einen Eindruck über die Vielfalt und Möglichkeiten beim Sanieren und beim Neubau vermittelt. Nutzen Sie die Vorteile, die der Gesetzgeber für den Einsatz unserer hochwertigen Produkte ermöglicht.

Schon im Jahr 2020 sollte jedes Gebäude ein Plusenergiehaus sein. Ganzheitliches Denken ist hier gefragt – mit brand können Sie alle Möglichkeiten voll ausschöpfen und so den Wert Ihrer Immobilie auf lange Zeit hinaus steigern. Das Energieeinspeisegesetz (EEG) und die Energieeinsparverordnungen (EnEV) sind Gesetze, welche beachtet werden müssen. Mit brand Produkten haben Sie die Möglichkeit, darüber hinaus sicher zu investieren.

Der Gesetzgeber fördert über die KfW Bank mit Zuschüssen und verbilligten Zinssätzen verschiedene Investitionen für die energetische Gebäudesanierung (CO₂-Gebäudesanierungsprogramm, Wohnraum Modernisieren Öko Plus und viele mehr).

www.energie-fachberater.de

www.foerdermittel-auskunft.de

www.kfw.de





www.fenstertechnik-brand.de